

LEUCHTENSCHUTZ



LEUCHTENSCHUTZ

Beim Betrieb elektronischer Komponenten in der Beleuchtung besteht häufig die Notwendigkeit, die Komponenten verstärkt gegen Spannungsspitzen zu schützen.

In diesem Datenblatt finden Sie elektronische Komponenten für den Leuchtenschutz gegen Spannungsspitzen und Einschaltstrombegrenzer.



Leuchtenschutzbausteine

Für elektronische Betriebsgeräte

Beim Betrieb elektronischer Komponenten in der Beleuchtung besteht häufig die Notwendigkeit, die Komponenten verstärkt gegen Spannungsspitzen zu schützen.

Diese auch als Transienten bezeichneten Überspannungen können verschiedenste Ursachen haben. Sie können beim Schalten induktiver Lasten oder durch atmosphärische Entladungen wie Blitzeinschlag in das Netz oder Erdreich entstehen. Ebenso können sie durch induzierte Spannungen aus benachbarten Leitungen bei der Phasenanschnittsteuerung hervorgerufen werden.

Die Schutzbausteine reduzieren die Überspannung an der Anschlussklemme der elektronischen Komponenten. Die verbleibende Restspannung wird, in Abhängigkeit des Ableitstoßstroms, auf einen entsprechenden Schutzpegel abgesenkt.

SP 230/10 K

Geeignet für Leuchten der Schutzklasse II
Typ 3 Produkt
Mit integrierter Temperatursicherung
Abmessungen (LxBxH): 32x22x13 mm
Gewicht: 20 g
Anschluss: Drähte, massiv, Länge: 50 mm

Best.-Nr.: 147230

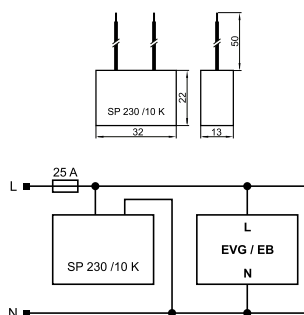

SPC 230/10 K

Bei Überlastung des Leuchtenschutzbausteins wird der angeschlossene Beleuchtungsstromkreis unterbrochen. Mit dieser Cut-off-Funktion ist das Lebensende des Schutzbausteins leichter festzustellen, ein schneller Austausch durch das Wartungspersonal möglich und ein zuverlässiger Schutz der Beleuchtungskomponenten wird gewährleistet.

Geeignet für Leuchten der Schutzklasse II
Typ 3 Produkt
Abmessungen (LxBxH): 53x28x27 mm
Gewicht: 50 g
Schraubklemme: 0,5–1,5 mm²

Best.-Nr.: 142736

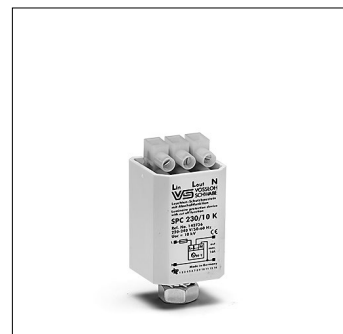
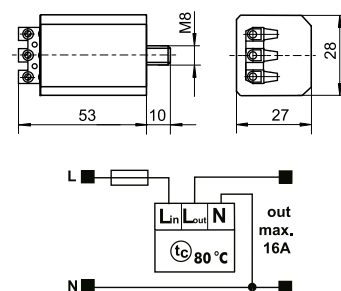

SP 3/230/10 K

Geeignet für Leuchten der Schutzklasse I
Typ 3 Produkt
Abmessungen (ØxH): 36x75 mm
Gewicht: 60 g
Schraubklemme: 0,75–4 mm²

Best.-Nr.: 147233

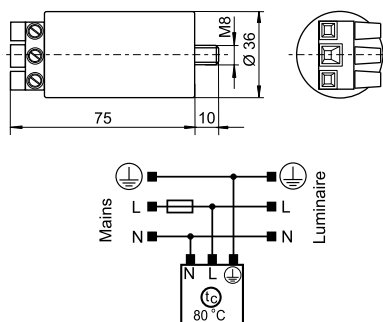

Typ	Best.-Nr.	Spannung 50/60 Hz V ± 10 %	Max. Laststrom A	Max. Stoß- spannung U _{OC} (V)	Ableitstoßstrom (8/20 µs) I _N (A) I _{max} (A)	Restspannung bei Ableitstrom von 1000 A	Sicherung max. A	Max. zulässige Gehäuse- temperatur (°C)	Min. zulässige Umgebungs- temperatur (°C)	Befesti- gung
SP 230/10 K	147230	220–240	—	10000	5000 10000	≤ 850 V	25	80	–30	—
SPC 230/10 K	142736	220–240	16	10000	5000 10000	≤ 850 V	16	80	–30	M8x10
SP 3/230/10 K	147233	100–277	—	10000	5000 10000	≤ 1000 V	25	80	–30	M8x10

* Ableitstoßstrom: bei 5000 A min. 15 Einschläge; bei 10.000 A min. 1 Einschlag

Die Werte in diesem Datenblatt können sich aufgrund technischer Innovationen verändern und werden ohne gesonderte Benachrichtigung vorgenommen.

Leuchtenschutzbausteine – Typ 3

Für elektronische Betriebsgeräte

Diese Schutzbausteine besitzen LED-Indikatoren, die den Ausfall der Schutzfunktion durch das Erlöschen einer grünen LED anzeigen und der Schutzbaustein muss ersetzt werden.

SP230/10 K/HS/i

Der Ausfall der Schutzfunktion wird durch Erlöschen der grünen LED angezeigt.

Abmessungen (LxBxH): 90x17,2x63 mm

Gewicht: 45 g

Schraubklemme: 0,5–2,5 mm²

Befestigung auf DIN-Installationsschiene (Hutschiene)

Best.-Nr.: 147240

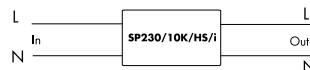
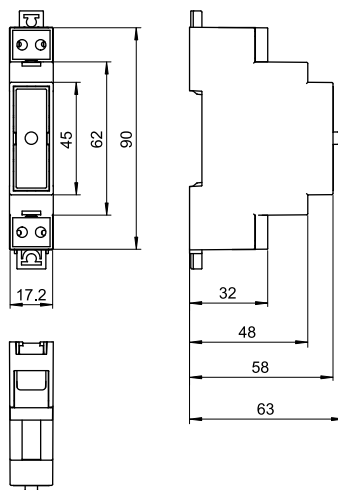

Typ	Best.-Nr.	Spannung 50/60 Hz V ± 10 %	Max. Laststrom A	Restspannung bei Ableitstrom von 1000 A	Max. Stoß- spannung U _{OC} (V)	Ableitstoßstrom* (8/20 µs) I _N (A) I _{max.} (A)		Sicherung max. A	Max. zulässige Gehäuse- temperatur (°C)	Befestigung
SP230/10 K/HS/i	147240	220–240	16	≤ 1000 V	10000	5000	10000	16	–35 bis 80	Hutschiene

* Ableitstoßstrom: bei 5000 A min. 15 Einschläge; bei 10.000 A min. 1 Einschlag

Die Werte in diesem Datenblatt können sich aufgrund technischer Innovationen verändern und werden ohne gesonderte Benachrichtigung vorgenommen.

Leuchtenschutzbausteine – Typ 3

Für elektronische Betriebsgeräte

Diese Schutzbausteine besitzen interne thermische Sicherungen. Diese Sicherungen trennen den Leuchtenschutzbaustein am Lebensdauerende der internen Varistoren oder bei dauerhafter Netz-überspannung vom Netz.
Der Ausfall der Schutzfunktion wird durch das Erlöschen einer grünen LED angezeigt und der Schutzbaustein muss ersetzt werden.

AC-System: TT-TN-IT
Zeitweilige Überspannung
(TOV)-LV: 443 V AC (5 Sek.) / 443 V (120 Min.)
(TOV)-MV/HV: 1200 V AC (200 mSek.)
 I_{scrr} : 1000 A
Mit integrierter Temperatursicherung
Abmessungen (LxBxH): 79x45x35 mm

SP3/230/10K/i

Geeignet für Leuchten der Schutzklasse I

Steckklemmen: 0,5–2,5 mm²

Schutzart: IP20

DEKRA-approbiert nach EN 61643-11

Gewicht: 67/72 g

Best.-Nr.: 142743 ohne Befestigungsbolzen

Best.-Nr.: 142744 mit Befestigungsbolzen

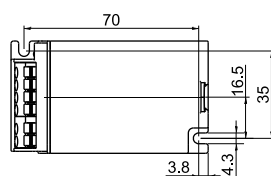
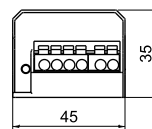
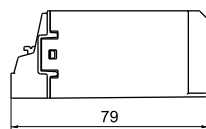
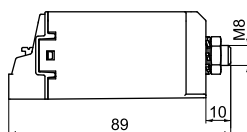

Powered by DEKRA

SPC3/230/20K/i

Geeignet für Leuchten der Schutzklasse II

Schraubklemmen: 0,75–2,5 mm²

Schutzart: IP20

Entspricht den Anforderungen nach EN 61643-11

Gewicht: 55/60 g

Best.-Nr.: 142752 ohne Befestigungsbolzen

Best.-Nr.: 142751 mit Befestigungsbolzen

SP3 230/10K/i

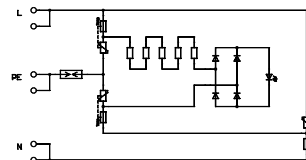
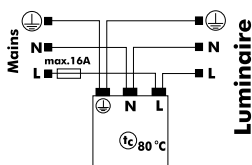

SPC3/230/10K/i

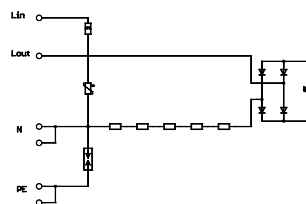
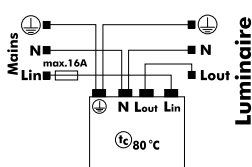

Typ	Best.-Nr.	Spannung 50/60 Hz V ± 10 %	Max. Laststrom A	Schutzspannung			Ipe µA	Max. Stoß- spannung Uoc (V)	Ableitstoßstrom* (8/20 µs)		Sicherung max. A	Zulässige Geh- häusetemperatur °C	Befesti- gungs- bolzen
				L-N (V)	L-PE (V)	N-PE (V)			In (A)	I _{max} (A)			
SP3/230/10K/i	142743	100-277	16	< 1500	< 1800	< 1800	1	10000	5000	10000	16	-35 bis 80	ohne
SP3/230/10K/i	142744	100-277	16	< 1500	< 1800	< 1800	1	10000	5000	10000	16	-35 bis 80	mit
SPC3/230/20K/i	142751	100-277	16	< 1500	< 2200	-	1	20000	10000	20000	16	-35 bis 80	mit
SPC3/230/20K/i	142752	100-277	16	< 1500	< 2200	-	1	20000	10000	20000	16	-35 bis 80	ohne

* Ableitstoßstrom: bei I_N min. 15 Einschläge; bei I_{max} 1 Einschlag

Die Werte in diesem Datenblatt können sich aufgrund technischer Innovationen verändern und werden ohne gesonderte Benachrichtigung vorgenommen.



Einphasige Leuchtenschutzbausteine – Typ 3 mit Schutz der Steuerphase oder der DALI-Schnittstelle

Für elektronische Betriebsgeräte

Diese Schutzbausteine besitzen interne thermische Sicherungen. Diese Sicherungen trennen den Leuchtenschutzbaustein am Lebensdauerende der internen Varistoren oder bei dauerhafter Netz-überspannung vom Netz.
Der Ausfall der Schutzfunktion wird durch das Erlöschen einer grünen LED angezeigt und der Schutzbaustein muss ersetzt werden.

Geeignet für Leuchten der Schutzklasse I
Abmessungen (LxBxH): 79x45x35 mm
Befestigungsbolzen auf Anfrage
Steckklemmen: 0,2–2,5 mm²
Zulässige Gehäusetemperatur: –35 bis 80 °C
Mit integrierter Temperatursicherung
Sicherung: max. 16 A
Max. Fehlerstrom (I_{pe}): 1 µA
Schutzart: IP20

AC-System: TT-TN-IT
Zeitweilige Überspannung
• (TOV)-LV: 443 V AC (5 Sek.) / 443 V (120 Min.)
• (TOV)-MV/HV: 1200 V AC (200 mSek.)
I_{scrr}: 1000 A

SPC3/230/10K/i LS

Einphasiger Überspannungsschutz mit Schutz der Steuerphase

Entspricht den Anforderungen gem. EN 61643-11

Gewicht: 69/79 g

Best.-Nr.: 142755

SPC3/230/10K/i LS DI

Mit integrierter Koordinationsschaltung

Best.-Nr.: 142756

SPC3/230/10K/i DALI

Einphasiger Überspannungsschutz für L, N, PE und zum Schutz des DALI-Signals

Entspricht den Anforderungen gem. EN 61643-11

und EN 61643-21

Gewicht: 57/67 g

Best.-Nr.: 142753

SPC3/230/10K/i DALI DI

Mit integrierter Koordinationsschaltung

Best.-Nr.: 142754

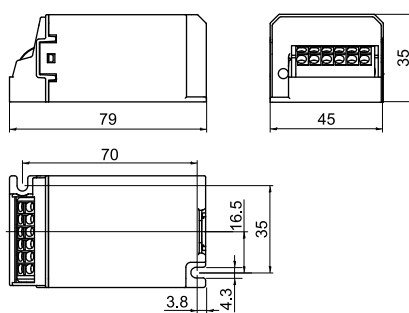

SPC3/230/10K/i LS

SPC3/230/10K/i DALI DI

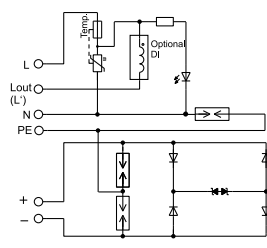
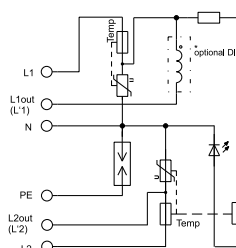

Typ	Best.-Nr.	Spannung 50/60 Hz V ± 10 %	Max. Last- strom A	Schutzspannung			Max. Stoß- spannung U _{OC} (V)	Ableitstoßstrom* (8/20 µs)		Schutzspannung DALI		
				L-N (V)	L-PE (V)	L2-N (V)		I _N (A)	I _{max} (A)	d+ zu d- Kanal 1	d1/d2 zu PE Kanal 2	Kapazität d+ zu d- pF
SPC3/230/10K/i LS	142755	100–277	5	< 1500	< 1900	< 1600	10000	5000	10000	–	–	–
SPC3/230/10K/i LS DI	142756	100–277	2,5	< 1500	< 1900	< 1600	10000	5000	10000	–	–	–
SPC3/230/10K/i DALI	142753	100–277	5	< 1500	< 1900	–	10000	5000	10000	< 70	< 1000	< 20
SPC3/230/10K/i DALI DI	142754	100–277	2,5	< 1500	< 1900	–	10000	5000	10000	< 70	< 1000	< 20

* Ableitstoßstrom: bei I_{N min.} 15 Einschläge; bei I_{max.} 1 Einschlag

Integrierte Koordinationsschaltung

Die Schutzbausteine SPC3...DI verfügen im Gegensatz zu Standard-Schutzbausteine über eine integrierte Koordinationsschaltung. Koordination bedeutet, dass der höchste Energieanteil von Hochspannungsimpulsen durch den Schutzbaustein abgeleitet wird und somit die Schutzkomponenten des LED-Treibers minimalst belastet werden. Die Koordination kann mittels eines Hochspannungstests an den Leuchten überprüft werden.

Die Entkoppelinduktivität ist auch als separates Produkt erhältlich.

Sie wird zwischen Schutzbaustein und LED-Treiber geschaltet.

Typ: DI-5A

Best.-Nr.: 149830



Die Werte in diesem Datenblatt können sich aufgrund technischer Innovationen verändern und werden ohne gesonderte Benachrichtigung vorgenommen.

Leuchtenschutzbausteine – Typ 2 und 3

Für elektronische Betriebsgeräte

Diese Schutzbausteine besitzen einen LED-Indikator. Ist das Ende der Lebensdauer erreicht, erlischt der LED-Indikator und der Schutzbaustein muss ersetzt werden.

Bei Überlastung des Leuchtenschutzbausteins wird der angeschlossene Beleuchtungsstromkreis unterbrochen. Mit dieser Cut-off-Funktion ist das Lebens-

ende des Schutzbausteins leichter festzustellen, ein schneller Austausch durch das Wartungspersonal möglich und ein zuverlässiger Schutz der Beleuchtungskomponenten wird gewährleistet.

Abmessungen (LxBxH): 76x34x27 mm

Gewicht: 100 g

Mit integrierter Temperatursicherung

DEKRA-approbiert nach EN 61643-11

AC-System: TT-TN-IT

Zeitweilige Überspannung

- (TOV)-LV: 443 V AC (5 Sek.) / 443 V (120 Min.)

- (TOV)-MV/HV: 1200 V AC (200 mSek.)

I_{scat}: 4500 A



Powered by DEKRA

SPC 230/10 K/i

Geeignet für Leuchten der Schutzklasse II

Schraubklemme: 0,75–2,5 mm²

Schutzart: IP20

Best.-Nr.: 142737

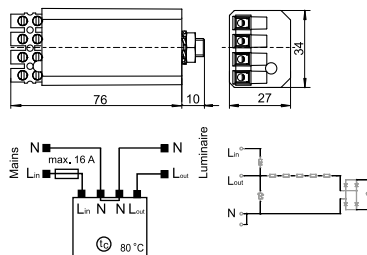

SPC 3/230/10 K/i

Geeignet für Leuchten der Schutzklasse I

Schraubklemme: 0,75–2,5 mm²

Leitung Erdanschluss: mehrdrähtig 2,5 mm²,

Silikon-Isolierung, Länge: 150 mm

Schutzart: IP20

Best.-Nr.: 142738

Masse-Leitung mit M4 Ringzunge

Best.-Nr.: 142742

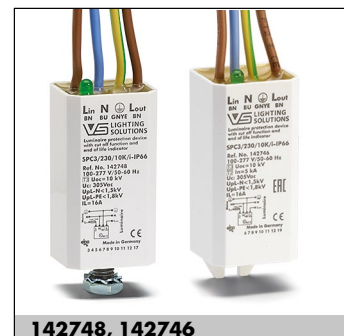
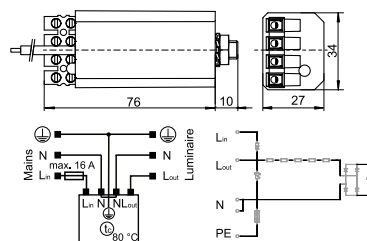

SPC 3/230/10 K/i-IP66

4 Leitungen: mehrdrähtig 2,5 mm²,

Silikon-Isolierung, Länge: 150 mm

Schutzart: IP66

Best.-Nr.: 142748

Best.-Nr.: 142746

Gehäuse mit Befestigungslasche (kein KEMA-Prüfzeichen)

Best.-Nr.: 142747

mit Mantelleitung mit Außendurchmesser ca. 12 mm (kein KEMA-Prüfzeichen)

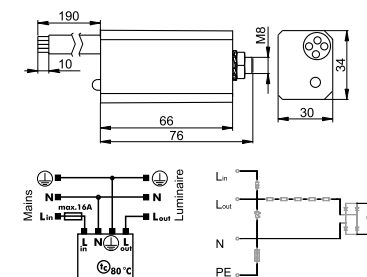
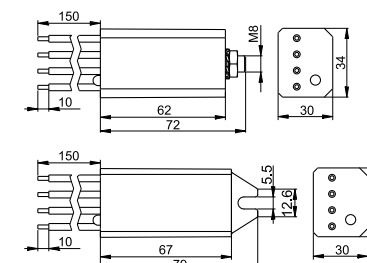

Typ	Best.-Nr.	Spannung 50/60 Hz V ± 10 %	Max. Laststrom A	Schutzspannung		I _{pe} μA	Max. Stoß- spannung U _{oc} (V)	Ableitstoßstrom* (8/20 μs)		Sicherung max. A	Zulässige Gehäusetemperatur °C	Befestigung
				L-N (V)	L-PE (V)			I _n (A)	I _{max.} (A)			
SPC 230/10 K/i	142737	100–277	16	< 1500	—	—	10000	5000	10000	16	–35 bis 80	M8x10
SPC 3/230/10 K/i	142738	100–277	16	< 1500	< 1800	1	10000	5000	10000	16	–35 bis 80	M8x10
SPC 3/230/10 K/i	142742	100–277	16	< 1500	< 1800	1	10000	5000	10000	16	–35 bis 80	M8x10
SPC 3/230/10 K/i-IP66	142748	100–277	16	< 1500	< 1800	1	10000	5000	10000	16	–35 bis 80	M8x10
SPC 3/230/10 K/i-IP66	142746	100–277	16	< 1500	< 1800	1	10000	5000	10000	16	–35 bis 80	Lasche
SPC 3/230/10 K/i-IP66	142747	100–277	16	< 1500	< 1800	1	10000	5000	10000	16	–35 bis 80	M8x10

* Ableitstoßstrom: bei 5000 A min. 15 Einschläge; bei 10.000 A min. 1 Einschlag

Die Werte in diesem Datenblatt können sich aufgrund technischer Innovationen verändern und werden ohne gesonderte Benachrichtigung vorgenommen.



Leuchtenschutzbausteine

Für elektronische Betriebsgeräte

Diese Schutzbausteine besitzen interne thermische Sicherungen. Diese Sicherungen trennen den Leuchtenschutzbaustein am Lebensdauerende der internen Varistoren oder bei dauerhafter Netz-überspannung vom Netz.
Der Ausfall der Schutzfunktion wird durch das Erlöschen einer grünen LED angezeigt und der Schutzbaustein muss ersetzt werden.

Un: 100–277 V ± 10 %, 50/60 Hz
Max. Betriebsspannung: 305 V AC
AC-System: TT-TN-IT
Zeitweilige Überspannung
(TOV)-LV: 403 V AC (5 Sek.) / 528 V (120 Min.)
(TOV)-MV/HV: 1200 V AC (200 mSek.)
 I_{scrr} : 300 A
Mit integrierter Temperatursicherung
Abmessungen (LxBxH): 60x40x20 mm
Schutzart: IP20

SPC230/10K/i-IP20

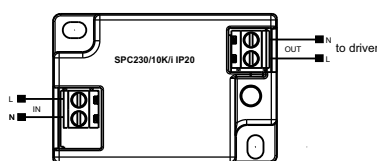

SPC3/230/10K/i-IP20

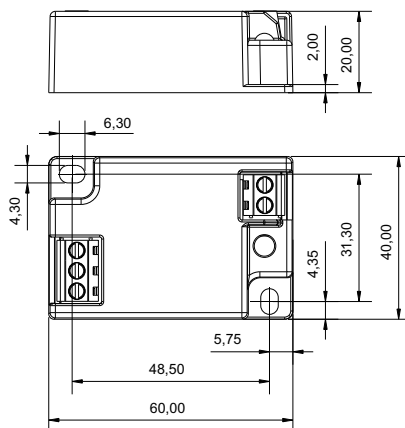
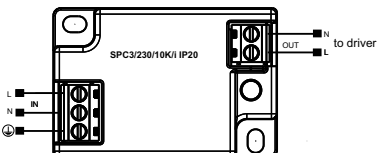

142721, 142722



142710, 142711, 142775, 143777



142701, 142702

Verpackungseinheit: 81 Stück



Powered by DEKRA

Typ	Best.-Nr.	SPD Type gemäß EN 61643-11	Anschlussklemmen	Max. Laststrom A	Schutzspannung		Max. Stoßspannung U_{oc} (V)	Ableitstoßstrom* (8/20 μ s) I_N (A)	Geeignet für Leuchten der Schutzklasse
					L-N (V)	L-PE (V)			
SPC3/230/10K/i-IP20	142721	T3	Schraubklemmen (1,0–2,5 mm ²)	3,5	< 1500	< 1800	< 12000	5000	I
SPC3/230/10K/i-IP20	142711	T3	Steckklemmen (0,2–1,5 mm ²)	3,5	< 1500	< 1800	< 12000	5000	I
SPC3/230/12K/i-IP20	142702	T3	Steckklemmen (0,2–1,5 mm ²)	3,5	< 1500	< 1800	< 12000	5000	I
SPC3/230/10K/i-IP20	142775	T2 + T3	Steckklemmen (0,2–1,5 mm ²)	3,5	< 1500	< 1800	< 12000	5000	I
SPC3/230/10K/i-IP20	143777	T2 + T3	Schraubklemmen (1,0–2,5 mm ²)	3,5	< 1500	< 1800	< 12000	5000	I
SPC230/10K/i-IP20	142722	T2 + T3	Schraubklemmen (1,0–2,5 mm ²)	3,5	< 1500	-	< 12000	5000	II
SPC230/10K/i-IP20	142710	T2 + T3	Steckklemmen (0,2–1,5 mm ²)	3,5	< 1500	-	< 12000	5000	II
SPC/230/12K/i-IP20	142701	T2 + T3	Steckklemmen (0,2–1,5 mm ²)	3,5	< 1500	-	< 12000	5000	II

* Ableitstoßstrom: bei I_N min. 15 Einschläge

Die Werte in diesem Datenblatt können sich aufgrund technischer Innovationen verändern und werden ohne gesonderte Benachrichtigung vorgenommen.



Einschaltstrombegrenzer ESB

Zur Begrenzung der kapazitiven Einschaltströme elektronischer Vorschaltgeräte und LED-Treiber und -Konverter

Elektronische Betriebsgeräte erzeugen durch ihr kapazitives Verhalten hohe Einschaltströme. Durch das kurzzeitige Zuschalten eines Begrenzwiderstands wird der Einschaltstrom auf einen unkritischen Wert reduziert (siehe Grafik unten).

Mehrere elektronische Betriebsgeräte können unter Berücksichtigung des maximalen Dauerstroms des Einschaltstrombegrenzers nachgeschaltet werden. So kann per Sicherung die Last um mindestens das 2,5-fache erhöht werden.

Der ESB verhindert somit das Auslösen von Sicherheitsautomaten und die Beschädigung von vorgeschalteten Relaiskontakten. Schaltzyklen: > 10.000

ESB-6K

Gehäuse: PC
 Abmessungen (LxBxH): 55x28x27 mm
 Gewicht: 61 g
 Schraubklemmen: 0,5–1,5 mm²
 AC-Typen VDE-zertifiziert

Best.-Nr.: 149820
Best.-Nr.: 149822
Best.-Nr.: 149823

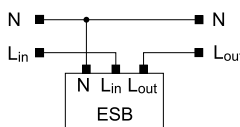
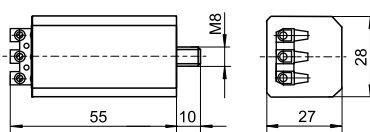

ESB-16HS

Gehäuse: PC
 Abmessungen (LxBxH): 90x18x58 mm
 Gewicht: 75 g
 Schraubklemmen: 0,5–2,5 mm²

Best.-Nr.: 149821

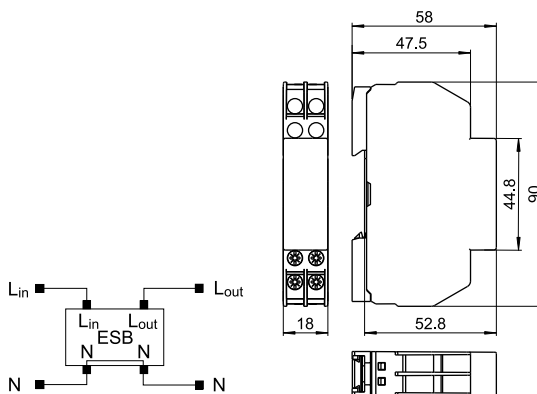

Typ	Best.-Nr.	Nennspannung		Leistungsaufnahme W	Max. Dauerstrom A	Begrenzungswiderstand Ω	Begrenzungsdauer		Max. zulässige Gehäusetemperatur (°C)	Min. zulässige Umgebungstemperatur (°C)	Befestigung
		50–60 Hz V ± 10 %	DC V ± 10 %				AC ms	DC ms			
ESB-6K	149820	220–240	–	0,25	6	20	ca. 18	–	80	–30	M8x10
ESB-16HS	149821	220–240	–	0,6	16	11,2	ca. 18	–	80	–30	Hutschiene
ESB-6K_1A	149822	220–240	–	0,25	6	440	ca. 160	–	80	–30	M8x10
ESB-6K-DC	149823	220–240	225–250	0,25	6	20	ca. 18	ca. 30	80	–30	M8x10

Beispiel mit 150 W LED-Treiber

Braun: mit ESB
 Blau: ohne ESB
 1 V = 1 A

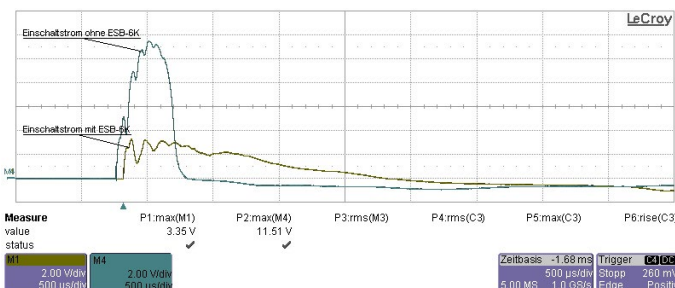

Die Werte in diesem Datenblatt können sich aufgrund technischer Innovationen verändern und werden ohne gesonderte Benachrichtigung vorgenommen.